

## Zawartość pakietu

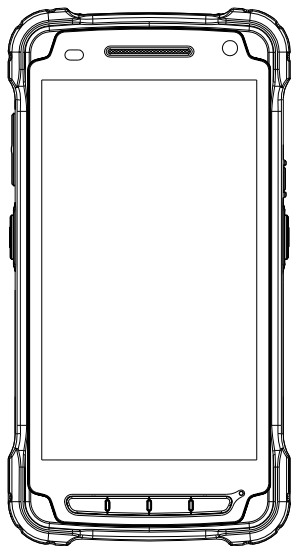

- PM90
- Ładowarka (5V 2A)
- Kabel USB Typ-C
- Wtyczka na lokalny rynek
- Akumulator
- Folia ochronna na ekran
- Quick Start Guide
- Pasek na nadgarstek
- Rysik

## Rozkład urządzenia

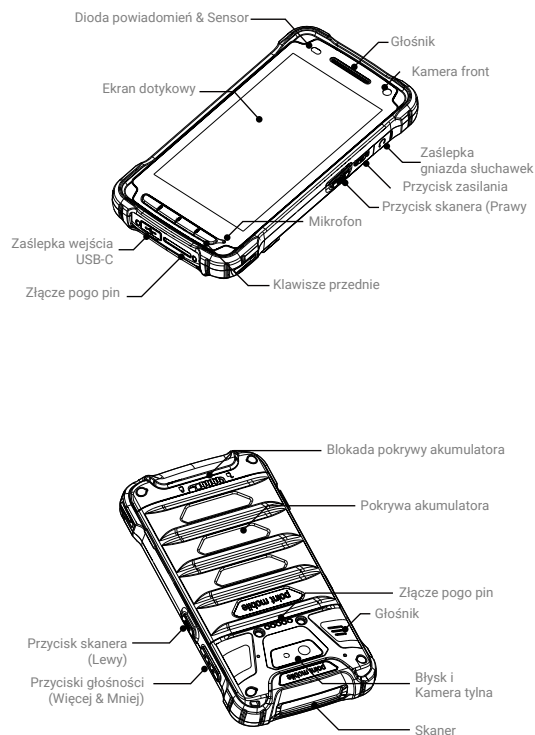

## Fizyczne klawisze

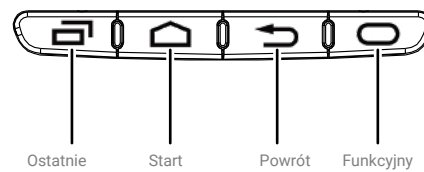

### Przycisk ostatnie aplikacje

- Naciśnij, aby wyświetlić ostatnio używane aplikacje.

### Przycisk ekranu głównego

- Z poziomu dowolnej aplikacji lub ekranu naciśnij przycisk, aby powrócić do ekranu głównego.

### Przycisk powrotu

- Naciśnij, aby wrócić do poprzedniego ekranu lub zamknąć okna dialogowego, menu opcji, panelu powiadomień itp.

### Przycisk funkcyjny

- Naciśnij, aby uruchomić zaprogramowaną funkcję lub działanie. Ustaw na EmKit - Przyciski programu.

## Wyjęcie akumulatora

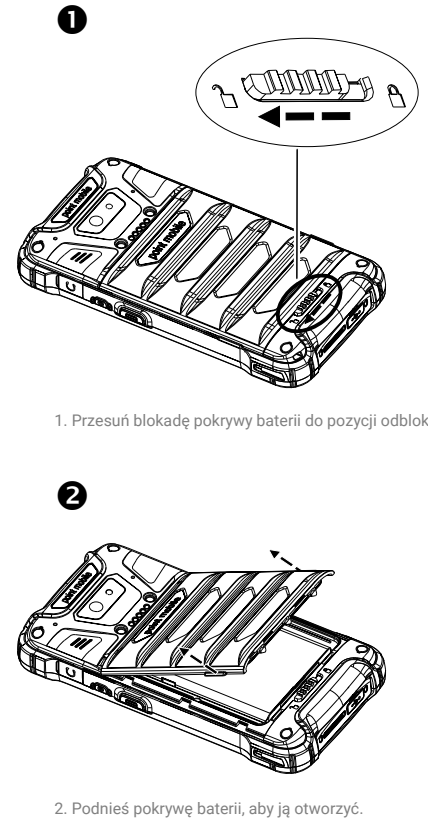

MOST POWERFUL RUGGED ANDROID DEVICE REDEFINING MOBILITY

## Przewodnik Szybki start

### PM90

## Włożenie akumulatora

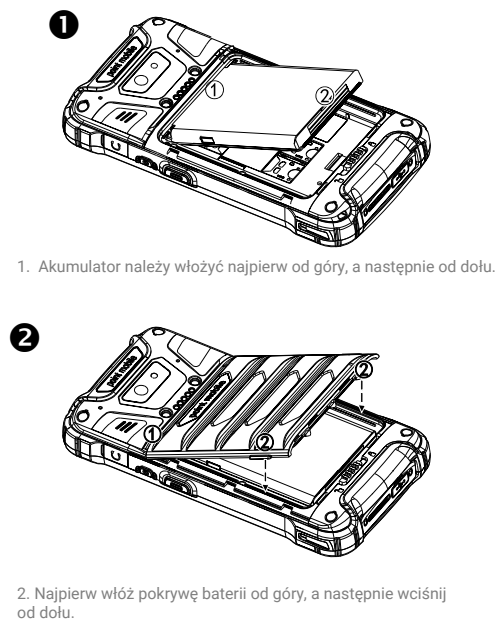

## Instalacja kart SIM-SAM/Micro SD

### Instalowanie karty SIM-SAM/karty micro SD

- Należy wsunąć kartę SIM, aby wykonywać połączenia telefoniczne. Przed włożeniem lub wyjęciem karty SIM należy wyłączyć urządzenie.
1. Zdejmij pokrywę baterii i baterię.
  2. Podnieś gumkę karty SIM.
  3. Włóż kartę SIM-SAM/Micro SD do gniazda, złotym stykiem do dołu. Upewnij się, że karta jest włożona prawidłowo.
  4. Powtórz kroki 1 i 2, aby wyjąć kartę, a następnie delikatnie wysuń ją z gniazda.

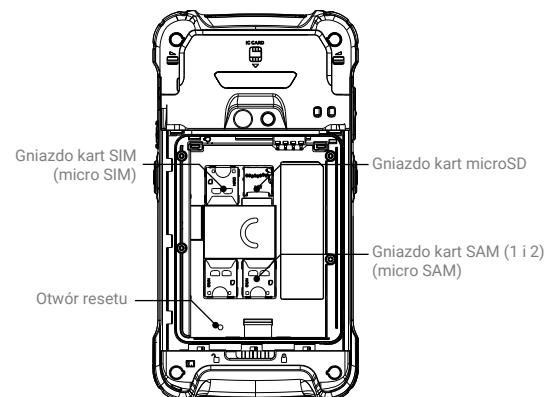

### <Uwaga>

- Urządzenie obsługuje tylko karty Micro SIM. Nie należy próbować wkładać innych typów kart SIM, takich jak "Nano", ponieważ może to spowodować uszkodzenie urządzenia. Jeśli konieczne jest korzystanie z kart SIM innego typu, należy użyć "adaptera SIM".
- Urządzenie obsługuje rozszerzenie pamięci masowej do 32 GB za pomocą karty micro SD.

## Ładowanie PM90

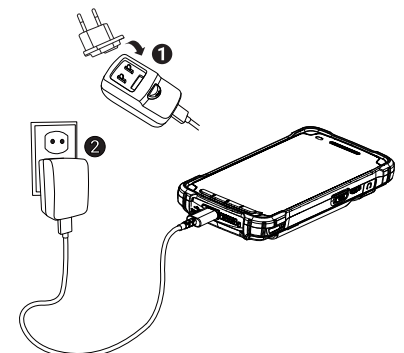

1. Włóż kabel USB do adaptera i podłącz go do wtyczki, aby naładować urządzenie.
2. Podłącz złącze USB typu C do PM90.
3. Wskaźnik LED wyświetli stan ładowania.

Stan diody LED	Wskazanie
Ciągły czerwony	Akumulator jest ładowany lub jego stan jest niski
Migający czerwony	Poziom naładowania akumulatora jest krytycznie niski
Ciągły zielony	Akumulator jest całkowicie naładowany

Akumulator STD	2900 mAh 3.85V
Akumulator EXT	5800 mAh 3.85V
Czas ładowania	Akumulator standardowy: Około 4 godzin Akumulator rozszerzony: Około 4 godzin

### <Uwaga>

1. Należy zawsze używać standardowej ładowarki i kabla firmy Point Mobile. Inne ładowarki i kable mogą uszkodzić PM90.
2. Urządzenie można również ładować za pomocą opcjonalnych akcesoriów, takich jak stacje dokujące z jednym lub dwoma gniazdami.

• Aby uzyskać więcej informacji o produkcie i instrukcji obsługi, można znaleźć na naszej stronie internetowej ([www.pointmobile.com](http://www.pointmobile.com)) lub [www.terminaldialogistyki.pl](http://www.terminaldialogistyki.pl)

## Akcesoria

### Standardowe akcesoria w pudełku

Zasilacz 5V 2A AC/DC



Wtyczka lokalna (US/EU/UK)

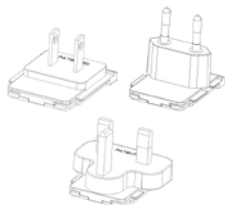

Bateria standardowa (2900mAh)



Ochrona ekranu

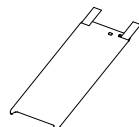

Kabel USB Typ-C



Pasek na nadgarstek

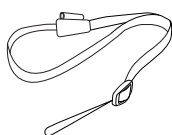

Rysik



## Akcesoria

### Opcjonalne akcesoria

SSC (Pojedyncza stacja dokująca)

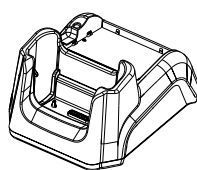

SEC (Pojedyncza stacja dokująca opcja Ethernet)

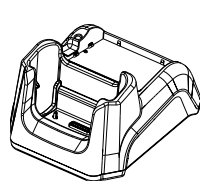

4SBC (Poczworna ładowarka do baterii)

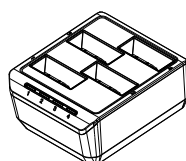

4SC (Poczworna stacja dokująca)

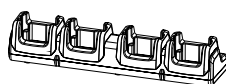

Akumulator o rozszerzonej pojemności (5800mAh)

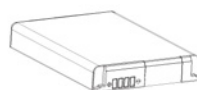

## Pierwsze kroki

### Włączanie i wyłączanie urządzenia

- Naciśnij przycisk zasilania, aby włączyć urządzenie. Po kilku sekundach urządzenie włączy się.

- Naciśnij i przytrzymaj przycisk zasilania przez kilka sekund i dotknij „Wyłącz” w opcjach ekranu.

### Konfiguracja

Zacznij od ustawienia języka wprowadzania, konta Google, GPS itp. po pierwszym włączeniu urządzenia.

### Elementy ekranu głównego

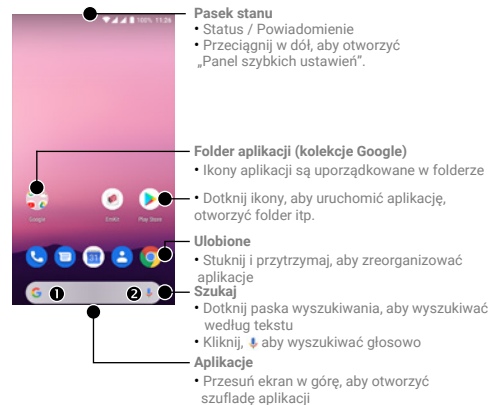

## Status i ikony powiadomień

### Status icons

	Połączenie LTE		Silny sygnał
	Połączenie 3G		Dobry sygnał
	Połączenie EDGE		Słaby sygnał
	Połączenie LTE+ (LTE CA)		Problem z połączeniem
	Wyłączona transmisja		Brak transmisji danych
	Tryb samolotowy		Hotspot
	Transmisja danych		
	Połączenie W-Fi		Transmisja przez W-Fi
	Połączenie z urządzeniem Bluetooth		
	Akumulator pełny		Akumulator częściowo rozładowany
	Akumulator rozładowany		
	Ładowanie akumulatora		Akumulator krytycznie rozładowany
	Włączona lokalizacja		Tryb wibracji
	Włączony tryb głośnomówiący		Mikrofon jest wyciszony

### Ikony powiadomień

	Nieodebrana rozmowa		Nowy SMS lub MMS
	Nowy Email		Połączono z siecią VPN
	Nowy termin		Alarm jest ustawiony
	Przygotowanie SD card		Karta SD wyjęta przypadkowo
	Połączono urządzenie OTG		Screenshot wykonany
	Plik wgrany		Plik pobrany
	Plik skopiowany		
	Skaner włączony		
	Jest więcej powiadomień		Dostępne inne metody wprowadzania tekstu

Google, Android, Google Play i inne znaki są znakami towarowymi Google LLC. znakami towarowymi Google LLC.

## Resetowanie PM90

### Wymuszenie wyłączenia

Naciśnij i przytrzymaj przycisk zasilania przez co najmniej 8 sekund, aby wyłączyć urządzenie lub przytrzymaj go dłużej, aby uruchomić je ponownie.

### Fabryczny reset

Postępuj zgodnie z procesem, dotykając następnego przycisku, aby zakończyć przywracanie ustawień fabrycznych.

Settings > System → Reset options → Erase all data (factory reset) → RESET PHONE → ERASE EVERYTHING

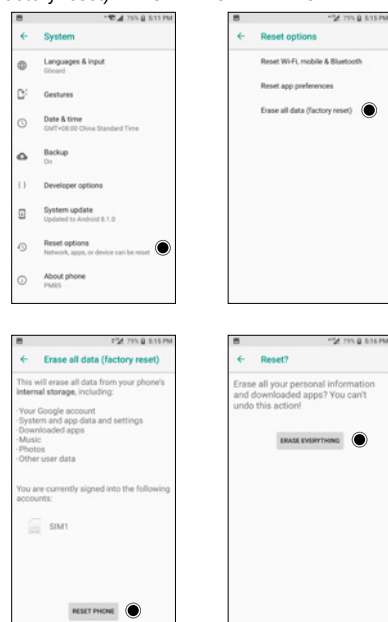

### <Uwaga>

Warto pamiętać, że wszystkie aplikacje i dane w pamięci wewnętrznej zostaną usunięte i przywrócone do ustawień fabrycznych, a procesu tego nie można cofnąć.

## Wsparcie

ARS: +82-1800-3010  
 Fax: +82-2-3397-7872  
 Adres: 9F Kabul Great Valley, 32, Digital-ro 9-gil, Geumcheon-gu, Seoul, Korea 08512

WWW: <https://www.pointmobile.com/>  
 E-mail: [pm\\_support@pointmobile.co.kr](mailto:pm_support@pointmobile.co.kr)

## Więcej informacji

Więcej informacji można znaleźć w instrukcji obsługi na temat bezpieczeństwa i przepisów dotyczących urządzenia i akcesoriów.

## Certification

Nazwa modelu: Komputer mobilny  
 Model: PM90  
 Nazwa handlowa certyfikowanego: Point Mobile Co., Ltd.  
 Producent: Point Mobile

Więcej informacji - przejdź do  
 Ustawienia O telefonie Certyfikaty

## Specyfikacja

Element	Specyfikacja
Model	PM90
System operacyjny	Android 9.0 lub wyżej (certyfikat GMS)
Oprogramowanie	Narzędzia i demo
Procesor	Qualcomm® Snapdragon, Octa-core, 2.2GHz
Pamięć (RAM/ROM)	4GB RAM+64GB Flash/3GB RAM+32GB Flash (Opcja)
Rozbudowa pamięci	Gniazdo karty pamięci Micro SD.
Ekran	5,0" IPS szeroki kąt widzenia (FHD 720 X 1280 piksel)
Klawiatura	9 fizycznych klawiszy (programowalne poza Włóż)
Audio	Dwa mikrofony, jeden głośnik i gniazdo słuchawek.
Waga	Z akumulatorem STD 272g / 9.59oz Z akumulatorem EXT / 11.36oz
Wi-Fi	802.11 a/b/g/n/ac/d/h/i/k/r/v
UMTS / HSPA / HSUPA	EDGE/GPRS/GSM-900/1800/850/1900 WCDMA : B1/2/4/5/6/8/19 LTE FDD : B1/2/3/4/5/7/8/12/13/14/17/19/25/26/20/28 LTE TDD : B38/B39/B40/41
Bluetooth	Bluetooth v5.0, class 1
GPS	Qualcomm GPS (wersja z LTE)
NFC/RFID	13.56MHz
USB	USB 3.0 Type-C/OTG
Akumulator	Li-ion battery: 2,900mAh, 3.85V 5,800mAh, 3.85V
Adapter	Wyjście 5V / 2A, Wejście: 100-240V~50/60Hz
Pojemność / Czas ładowania	Pojemność: 2,900mAh - Około 4 godziny 5,800mAh - Około 6 godzin
Temperatura pracy	-20°C do 60°C
Zabezpieczenie	IP67

## Informacje o bezpieczeństwie

Należy pamiętać, że telefon wykonano w opcji z wymiennym akumulatorem i pokrywą akumulatora. Nieupoważniony personel nie może demontować telefonu. Upewnij się, że używasz tylko zasilacza (wyjście 5V 2A AC/DC) dostarczonego z PM90.

Jeśli telefon nie działa zgodnie z oczekiwaniami, zaleca się jego ponowne uruchomienie poprzez naciśnięcie i przytrzymanie przycisku zasilania przez co najmniej 8 sekund, aż do pojawienia się ekranu startowego. Jeśli telefon napotkał poważny błąd i nie można go przywrócić, należy zresetować telefon do ustawień fabrycznych za pomocą menu „Backup & Reset” lub „Factory Reset”.



### Praca z urządzeniem noszonym na ciele

Urządzenie zostało przetestowane pod kątem typowych przy zachowaniu odległości 1,5 cm (0,59 cala) między ciałem użytkownika a przednią i tylną częścią telefonu. Minimalna odległość między ciałem użytkownika a przednią i tylną częścią telefonu musi wynosić 0,59 cala (1,5 cm). Wszelkie klipsy do paska, kabury i podobne akcesoria zawierające metalowe elementy nie mogą być używane. Należy unikać akcesoriów noszonych na ciele, które nie są w stanie utrzymać odległości 0,59 cala (1,5 cm) między ciałem użytkownika a przednią i tylną częścią telefonu i nie zostały przetestowane pod kątem typowych operacji noszenia na ciele.

### Chroń słuch

Aby zapobiec możliwemu uszkodzeniu słuchu, nie należy słuchać muzyki przy wysokim poziomie głośności przez dłuższy czas. Podczas korzystania z głośnika należy zachować ostrożność, trzymając urządzenie blisko ucha.

